

用户手册

FL-LS1



仅适用于海拔2000米及以下地区使用。
仅适用于非热带气候条件下使用。

重要声明：

首先感谢您使用本公司的设备。

我们强烈建议您再使用本产品之前仔细阅读本手册，这将对您的使用带来便利。为了提高设备性能，我们在实际生产过程中会对产品做相应的性能调准，这可能会导致说明书与实物操作有不一致的地方，对此，我们深表歉意，请您及时联系售后服务。

使用说明：

- 请勿将任何物体至于产品上，或者阻挡产品散热孔。
- 将电源线绑在不会被人踩到的地方，不要在电源线上放置任何物品。
- 请勿强行将电源插头插入插槽内，如果遇到阻力较大，请确认插头插入插槽的方向正确。
- 确定所使用的交流电源在其安全范围100~240V之内，才能将产品连接至电源插座。
- 切勿将任何液体倒入产品内部，以免损坏设备或者导致电击
- 请务必注意，在产品进行软件更新时请切勿中断电源。
- 清洁产品前请先关机，并拔掉电源适配器，保证产品是在完全断电的状态下进行。
- 避免在灰尘飞扬或者脏乱的环境中使用，以免引起故障。
- 意外断电可能会损坏产品，请避免将产品连接到有可能意外切断电源的电源插座上。
- 发生下列任一情况时，请先将产品交由维修一检查，电源线或插头损坏；液体渗透至设备内；产品暴露于水气当中；产品无法正常运作，或者您依照产品手册仍无法让本产品运作；产品曾掉落且损坏；产品有明显的破损痕迹。
- 请避免让一些小纸片，小螺丝等物品接触到本产品的连接器，空位等位置，以免发生短路情况。
- 本产品可在线升级。
- 本产品没有外接输入电源连接才能实现零能耗。

产品接口示意图：

Rev. 1

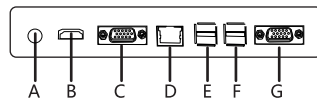

A:DC电源 B:HDMI C:VGA D:网口
E:USB F:USB G:COM

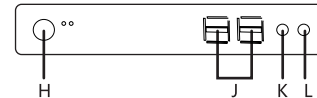

H:开关键 J:USB K:麦克风 L:耳机

Rev. 2

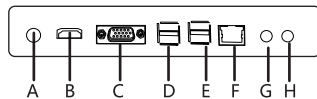

A:DC电源 B:HDMI C:VGA D:USB
E:USB F:网口 G:麦克风 H:耳机孔

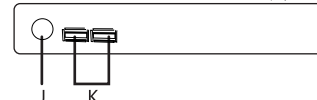

J:开关键 K:USB

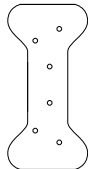

立式支架

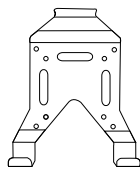

背挂支架

显示器背挂示意图：

第一步，用螺丝将支架固定到显示器上

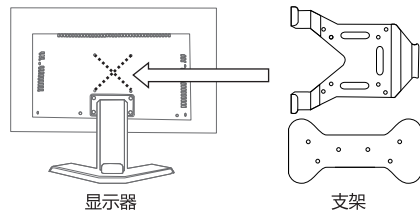

第二步，将产品反面螺丝扣对准支架口，拧上螺丝。
注意：安装时开关键向上

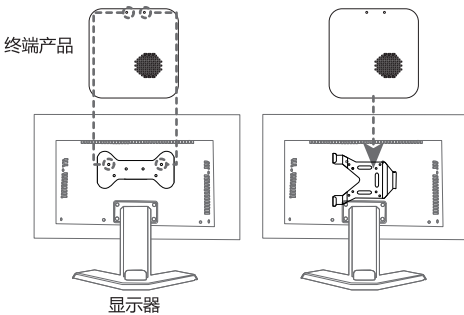

第三步，安装完成

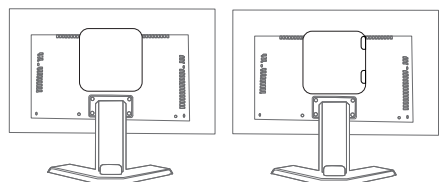

保修卡

产品型号：_____

客户名称：_____

检测合格日期：_____

购货日期：_____

服务热线：_____

检测员：_____

产品故障描述（客户填写）：

维修结果(由维修人员填写)：

维修编号：_____

(1) 保修期起始：

- ① 购买时，包含有效的保修卡上标注日期
- ② 可证实的购机发票日期
- ③ 无法提供以上两点的保修有效凭证，则保修期截止于产品出厂日期后的36个月。
- ④ 合法购销合同表明的保修期限

(2) 维修或者更换后的产品，质量保证三个月，若原保修期剩余超过三个月，则以原保修期为准。

(3) 除产品条形码推算保修期外，当多个保修凭证同时有效时，将按照最有利于客户利益的凭证进行保修。

有效保修凭证包含：

- (1) 产品保修卡
- (2) 有效购机发票
- (3) 产品条形码
- (4) 含合法购销合同/包装
- (5) 产品保修卡必须包含：经销商名称，产品型号，产品机号，购买日期。
- (6) 有效购机发票
- (7) 合法购销合同，产品包装中另行规定的保修条款。

以下情况造成本产品故障，不在保修范围内：

- (1) 超出产品保修期
- (2) 无法出示有效保修凭证
- (3) 保修凭证与产品不符或虚假凭证，不予以保修
- (4) 未经厂家授权而对产品进行拆卸，修理，改装而造成的损坏，不予以保修
- (5) 由人为恶意毁坏而造成故障，不予以保修

开箱不合格 (DOA) 更换

承诺开箱不合格产品从保修日期30天内予以全新包装更换。

1. DOA范围包含开箱外壳损坏，附件短少以及开箱运行30日内的硬件故障。
2. DOA更换需要附件，包装齐全（以装箱清单为准）否则不满足包换承诺条件，按维修服务标准处理。
3. 附件短少产品，可由服务中心免费提供。

装箱清单

名称	数量 (单位)
主机	1 (台)
电源适配器	1 (个)
背挂支架	1 (个)
用户手册	1 (本)
合格证	1 (本)

产品有害物质含量状态说明

为控制和减少电子信息产品废弃后环境造成的污染，促进生产和销售低污染电子信息产品，保护环境和人体健康，并满足中国《电子信息产品污染控制管理办法》的相关规定和要求，本型号产品在以下物质含量方面符合中华人民共和国电子行业标准 SJ/T11364-2006 “电子信息产品污染控制标识要求”。

该声明基于现在我们所了解的知识，由于使用条件我们无法控制，我们对信息的使用不做任何明示或默许的担保，并且不承担任何责任。

部件名称	有毒有害物质或元素					
	铅 (Pb)	汞 (Hg)	镉 (Cd)	六价铬 (Pb)	多溴联苯 (PBB)	多溴二苯醚 (PBDE)
集成电路	○	○	○	○	○	○
二极管	×	○	○	○	○	○
晶体管	○	○	○	○	○	○
晶振	○	○	○	○	○	○
发光二极管	○	○	○	○	○	○
印刷电路板	×	○	○	○	○	○
被动电子元件	×	○	○	○	○	○
变压器	○	○	○	○	○	○
连接器	○	○	○	○	○	○
机构件	○	○	○	○	○	○
包装材料标签等	○	○	○	○	○	○

○ 表示该有毒有害物质在该部件所有均质材料中的含量均在 SJ/T11363-2006标准规定的限量要求一下；

× 表示该有毒有害物质至少在该部件的某一均质材料中含量超出 SJ/T11363-2006标准规定的限量要求；

注：

1. 本表格显示的是本型号产品可能包含有的物质，有毒有害物质的部位皆因全球技术发展水平的限制而无法实现有毒有害物质的替代，但这些信息可能随着技术发展而不断更新。
2. 根据产品型号的不同，可能不全含有以上的所有部位，请以实际购买产品为准。